



SK H₂O^{protec}
new science. balanced nature.

Wiegenkamp 29
 46414 Rhede
 Telefon: 0049 2872 8070-0
 Telefax: 0049 2872 8070-79
 email: info@skh2oprotec.de
 www.skh2oprotec.de

Fugenabschlussband - Sichtfläche außen
capping joint waterstop - visible surface outside

Kunde: / Customer:

Projekt: / Project:

Datum: / Date:

Typ: / Type: FAE 50

Maße: / Dimensions:
 L1:

L2:

L3:

α :

β :

Anzahl: / Quantity:

Anfrage / enquiry

Bestellung / Order
 (mit Abgabe dieses Blattes zu Produktion freigegeben)
 (released for production with the submission of this sheet)

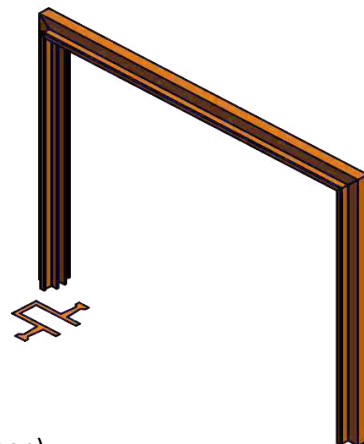
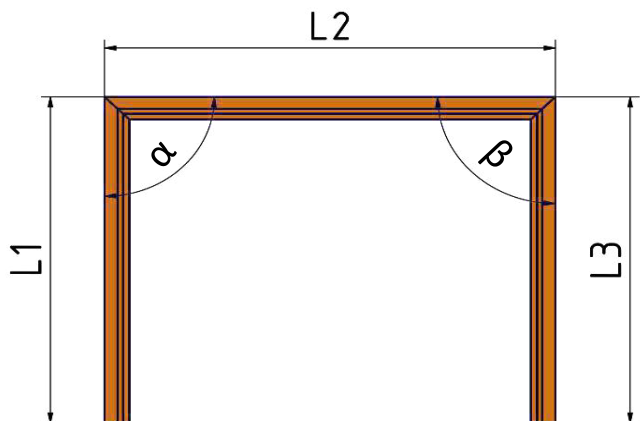

SKH2o Mitarbeiter **Blattnr.: / Sheet No.:**

Achtung: Dieses Dokument darf nicht manuell verändert werden! Für diese Unterlage behalten wir uns alle Rechte, insbesondere Urheberrechte, vor. Sie darf nur für den von uns bestimmten Zweck benutzt und ohne unsere vorherige schriftliche Zustimmung weder vervielfältigt noch Dritten zugänglich gemacht werden. Unrechtmässiger Gebrauch berechtigt uns zu rechtlichen Schritten!

Attention: This document must not be altered manually! For this document we herewith reserve all rights, especially the copyright. It has only to be used for purposes intended by us and has not to be copied or made available to third parties without our written consent. Illegitimate use entitled us to legal steps!



SK H₂O^{protec}
new science. balanced nature.

Wiegenkamp 29
 46414 Rhede
 Telefon: 0049 2872 8070-0
 Telefax: 0049 2872 8070-79
 email: info@skh2oprotec.de
 www.skh2oprotec.de

Fugenabschlussband - Sichtfläche innen
capping joint waterstop - visible surface inside

Kunde: / Customer:

Projekt: / Project:

Datum: / Date:

Typ: / Type: FAE 50

Maße: / Dimensions:

L1:

L2:

L3:

α :

β :

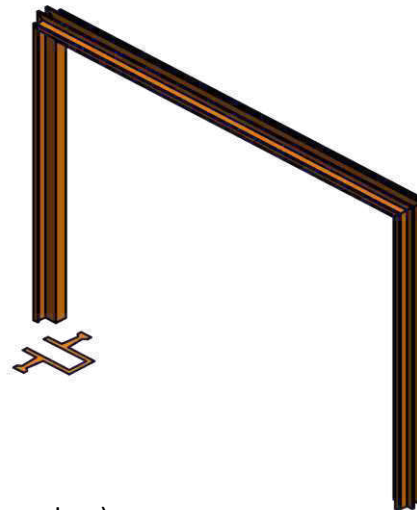
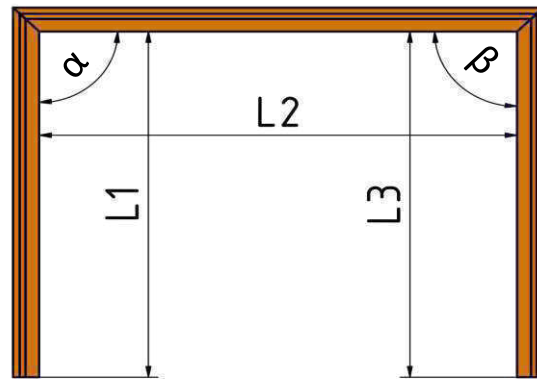

Anzahl: / Quantity:

- Anfrage / enquiry**
- Bestellung / Order**
 (mit Abgabe dieses Blattes zu Produktion freigegeben)
(released for production with the submission of this sheet)

SKH2o Mitarbeiter **Blattnr.: / Sheet No.:**

Achtung: Dieses Dokument darf nicht manuell verändert werden! Für diese Unterlage behalten wir uns alle Rechte, insbesondere Urheberrechte, vor. Sie darf nur für den von uns bestimmten Zweck benutzt und ohne unsere vorherige schriftliche Zustimmung weder vervielfältigt noch Dritten zugänglich gemacht werden. Unrechtmässiger Gebrauch berechtigt uns zu rechtlichen Schritten!

Attention: This document must not be altered manually! For this document we herewith reserve all rights, especially the copyright. It has only to be used for purposes intended by us and has not to be copied or made available to third parties without our written consent. Illegitimate use entitled us to legal steps!



SK H₂O^{protec}
new science. balanced nature.

Wiegenkamp 29
46414 Rhede
Telefon: 0049 2872 8070-0
Telefax: 0049 2872 8070-79
email: info@skh2oprotec.de
www.skh2oprotec.de

Fugenabschlussband - Sichtfläche innen
capping joint waterstop - visible surface inside

Kunde: / Customer:

Projekt: / Project:

Datum: / Date:

Typ: / Type: FAE 100

Maße: / Dimensions:

L1:

L2:

L3:

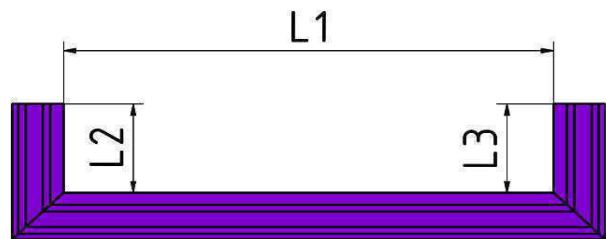

Anzahl: / Quantity:

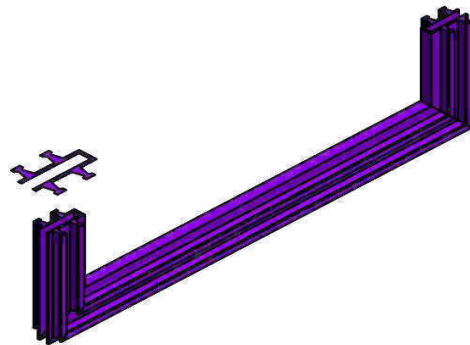

Anfrage / enquiry

Bestellung / Order
(mit Abgabe dieses Blattes zu Produktion freigegeben)
(released for production with the submission of this sheet)

SKH2o Mitarbeiter

Blattnr.: / Sheet No.:

Achtung: Dieses Dokument darf nicht manuell verändert werden! Für diese Unterlage behalten wir uns alle Rechte, insbesondere Urheberrechte, vor. Sie darf nur für den von uns bestimmten Zweck benutzt und ohne unsere vorherige schriftliche Zustimmung weder vervielfältigt noch Dritten zugänglich gemacht werden. Unrechtmässiger Gebrauch berechtigt uns zu rechtlichen Schritten!

Attention: This document must not be altered manually! For this document we herewith reserve all rights, especially the copyright. It has only to be used for purposes intended by us and has not to be copied or made available to third parties without our written consent. Illegitimate use entitled us to legal steps!



SK H₂O^{protec}
new science. balanced nature.

Wiegenkamp 29
46414 Rhede
Telefon: 0049 2872 8070-0
Telefax: 0049 2872 8070-79
email: info@skh2oprotec.de
www.skh2oprotec.de

Fugenabschlussband - Kappe
capping joint waterstop - cap

Kunde: / Customer:

Projekt: / Project:

Datum: / Date:

Typ: / Type: FAE 50

Maße: / Dimensions:

L1:

L2:

L3:

L4:

α :

β :

Anzahl: / Quantity:

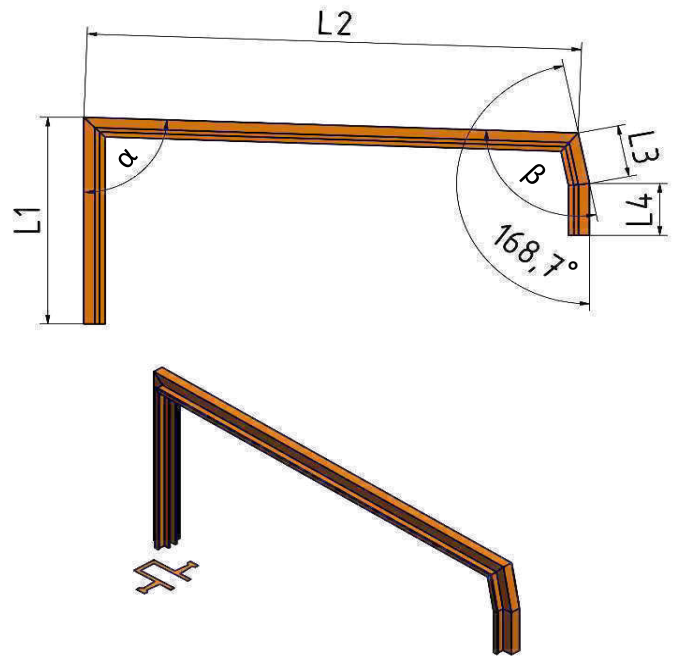

Anfrage / enquiry

Bestellung / Order
(mit Abgabe dieses Blattes zu Produktion freigegeben)
(released for production with the submission of this sheet)

SKH2o Mitarbeiter

Blattnr.: / Sheet No.:

Achtung: Dieses Dokument darf nicht manuell verändert werden! Für diese Unterlage behalten wir uns alle Rechte, insbesondere Urheberrechte, vor. Sie darf nur für den von uns bestimmten Zweck benutzt und ohne unsere vorherige schriftliche Zustimmung weder vervielfältigt noch Dritten zugänglich gemacht werden. Unrechtmässiger Gebrauch berechtigt uns zu rechtlichen Schritten!

Attention: This document must not be altered manually! For this document we herewith reserve all rights, especially the copyright. It has only to be used for purposes intended by us and has not to be copied or made available to third parties without our written consent. Illegitimate use entitled us to legal steps!



SK H₂O^{protec}
new science. balanced nature.

Wiegenkamp 29
46414 Rhede
Telefon: 0049 2872 8070-0
Telefax: 0049 2872 8070-79
email: info@skh2oprotec.de
www.skh2oprotec.de

Widerlager
abutment

Kunde: / Customer:

Projekt: / Project:

Datum: / Date:

Typ: / Type: AM 250 A 250

Maße: / Dimensions:

- L1:
- L2:
- L3:
- L4:
- L5:
- L6:
- L7:
- α1:
- α2:
- β1:
- β2:

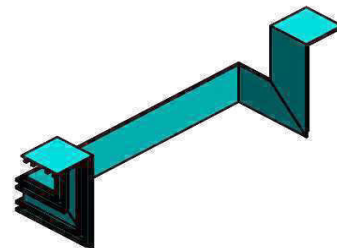
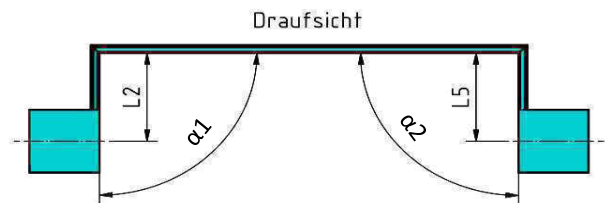
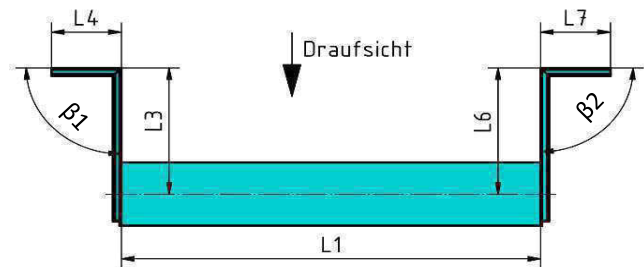

Anzahl: / Quantity:

Anfrage / enquiry

Bestellung / Order
(mit Abgabe dieses Blattes zu Produktion freigeben)
(released for production with the submission of this sheet)

SKH2o Mitarbeiter **Blattnr.: / Sheet No.:**

Achtung: Dieses Dokument darf nicht manuell verändert werden! Für diese Unterlage behalten wir uns alle Rechte, insbesondere Urheberrechte, vor. Sie darf nur für den von uns bestimmten Zweck benutzt und ohne unsere vorherige schriftliche Zustimmung weder vervielfältigt noch Dritten zugänglich gemacht werden. Unrechtmässiger Gebrauch berechtigt uns zu rechtlichen Schritten!

Attention: This document must not be altered manually! For this document we herewith reserve all rights, especially the copyright. It has only to be used for purposes intended by us and has not to be copied or made available to third parties without our written consent. Illegitimate use entitled us to legal steps!



SK H₂O^{protec}
new science. balanced nature.

Wiegenkamp 29
46414 Rhede
Telefon: 0049 2872 8070-0
Telefax: 0049 2872 8070-79
email: info@skh2oprotec.de
www.skh2oprotec.de

außenliegendes Fugenband - Sperranker innen
outside waterstop - stop anchors inside

Kunde: / Customer:

Projekt: / Project:

Datum: / Date:

Typ: / Type:



A 250
A 350
AM 250
AM 350



AA 240 DIN
AA 320 DIN
DA 240 DIN
DA 320 DIN



.....

Maße: / Dimensions:

L1:

L2:

L3:

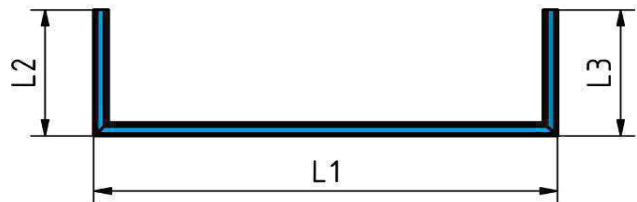

Anzahl: / Quantity:



Anfrage / enquiry



Bestellung / Order

(mit Abgabe dieses Blattes zu Produktion freigegeben)

(released for production with the submission of this sheet)

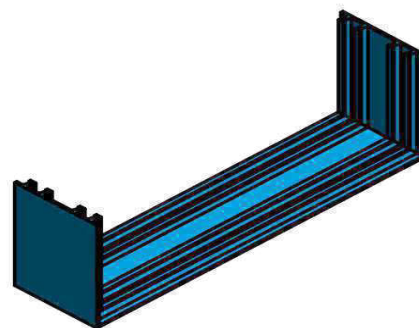

SKH2o Mitarbeiter

Blattnr.: / Sheet No.:

Achtung: Dieses Dokument darf nicht manuell verändert werden! Für diese Unterlage behalten wir uns alle Rechte, insbesondere Urheberrechte, vor. Sie darf nur für den von uns bestimmten Zweck benutzt und ohne unsere vorherige schriftliche Zustimmung weder vervielfältigt noch Dritten zugänglich gemacht werden. Unrechtmässiger Gebrauch berechtigt uns zu rechtlichen Schritten!

Attention: This document must not be altered manually! For this document we herewith reserve all rights, especially the copyright. It has only to be used for purposes intended by us and has not to be copied or made available to third parties without our written consent. Illegitimate use entitled us to legal steps!



SK H₂O^{protec}
new science. balanced nature.

Wiegenkamp 29
46414 Rhede
Telefon: 0049 2872 8070-0
Telefax: 0049 2872 8070-79
email: info@skh2oprotec.de
www.skh2oprotec.de

innenliegendes Fugenband
inside waterstop

Kunde: / Customer:

Projekt: / Project:

Datum: / Date:

Typ: / Type:

- F 200
- F 250
- F 300
- FM 200
- FM 250
- FM 300
- FM 350
- FM 400
- FM 500

- A 240 DIN
- A 320 DIN
- A 500 DIN
- D 240 DIN
- D 320 DIN
- D 500 DIN

.....

Maße: / Dimensions:

L1:

L2:

L3:

Anzahl: / Quantity:

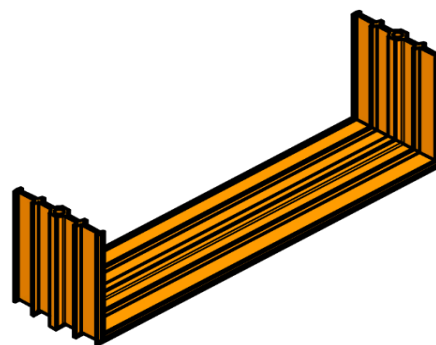
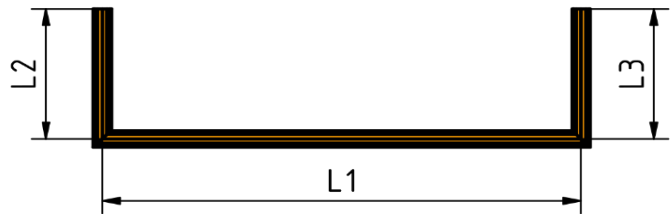

Anfrage / enquiry

Bestellung / Order

(mit Abgabe dieses Blattes zu Produktion freigegeben)

(released for production with the submission of this sheet)

SKH2o Mitarbeiter

Blattnr.: / Sheet No.:

Achtung: Dieses Dokument darf nicht manuell verändert werden! Für diese Unterlage behalten wir uns alle Rechte, insbesondere Urheberrechte, vor. Sie darf nur für den von uns bestimmten Zweck benutzt und ohne unsere vorherige schriftliche Zustimmung weder vervielfältigt noch Dritten zugänglich gemacht werden. Unrechtmässiger Gebrauch berechtigt uns zu rechtlichen Schritten!

Attention: This document must not be altered manually! For this document we herewith reserve all rights, especially the copyright. It has only to be used for purposes intended by us and has not to be copied or made available to third parties without our written consent. Illegitimate use entitled us to legal steps!



SK H₂O^{protec}
new science. balanced nature.

Wiegenkamp 29
46414 Rhede
Telefon: 0049 2872 8070-0
Telefax: 0049 2872 8070-79
email: info@skh2oprotec.de
www.skh2oprotec.de

innenliegendes Fugenband
inside waterstop

Kunde: / Customer:

Projekt: / Project:

Datum: / Date:

Typ: / Type:

F 200
F 250
F 300
FM 200
FM 250
FM 300
FM 350
FM 400
FM 500

A 240 DIN
A 320 DIN
A 500 DIN
D 240 DIN
D 320 DIN
D 500 DIN

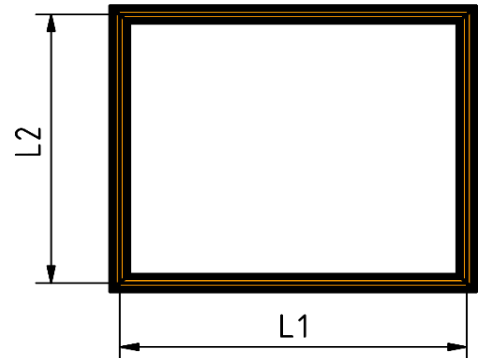

Maße: / Dimensions:

L1:

L2:

Anzahl: / Quantity:

Anfrage / enquiry

Bestellung / Order

(mit Abgabe dieses Blattes zu Produktion freigegeben)

(released for production with the submission of this sheet)

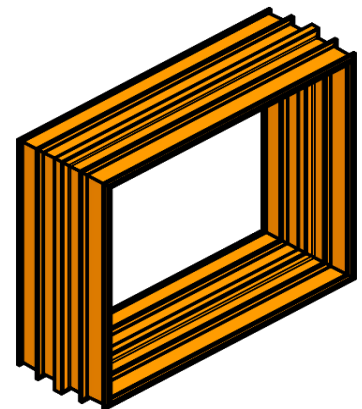

SKH2o Mitarbeiter

Blattnr.: / Sheet No.:

Achtung: Dieses Dokument darf nicht manuell verändert werden! Für diese Unterlage behalten wir uns alle Rechte, insbesondere Urheberrechte, vor. Sie darf nur für den von uns bestimmten Zweck benutzt und ohne unsere vorherige schriftliche Zustimmung weder vervielfältigt noch Dritten zugänglich gemacht werden. Unrechtmässiger Gebrauch berechtigt uns zu rechtlichen Schritten!

Attention: This document must not be altered manually! For this document we herewith reserve all rights, especially the copyright. It has only to be used for purposes intended by us and has not to be copied or made available to third parties without our written consent. Illegitimate use entitled us to legal steps!



SK H₂O^{protec}
new science. balanced nature.

Wiegenkamp 29
46414 Rhede
Telefon: 0049 2872 8070-0
Telefax: 0049 2872 8070-79
email: info@skh2oprotec.de
www.skh2oprotec.de

Klemmfugenband - außenliegender Betonierschenkel - Klemmschenkel innen
clamped waterstop - concrete part outside - clamping inside



Kunde: / Customer:

Projekt: / Project:

Datum: / Date:

- Typ: / Type:**
- AM 350 KI
 - DA 320/35 KI DIN

Maße: / Dimensions:

L1:

L2:

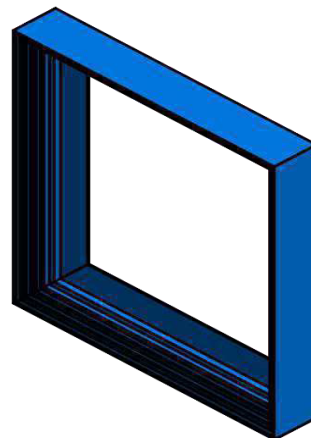
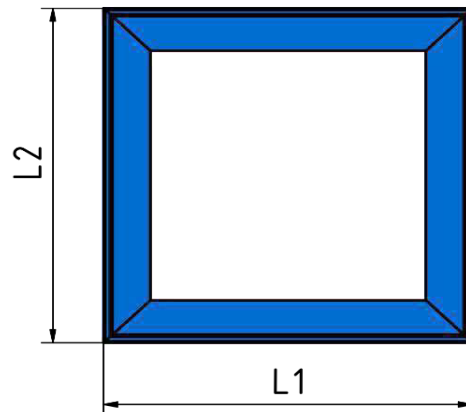

Anzahl: / Quantity:

Anfrage / enquiry

Bestellung / Order
(mit Abgabe dieses Blattes zu Produktion freigegeben)
(released for production with the submission of this sheet)

SKH2o Mitarbeiter

Blattnr.: / Sheet No.:

Achtung: Dieses Dokument darf nicht manuell verändert werden! Für diese Unterlage behalten wir uns alle Rechte, insbesondere Urheberrechte, vor. Sie darf nur für den von uns bestimmten Zweck benutzt und ohne unsere vorherige schriftliche Zustimmung weder vervielfältigt noch Dritten zugänglich gemacht werden. Unrechtmässiger Gebrauch berechtigt uns zu rechtlichen Schritten!

Attention: This document must not be altered manually! For this document we herewith reserve all rights, especially the copyright. It has only to be used for purposes intended by us and has not to be copied or made available to third parties without our written consent. Illegitimate use entitled us to legal steps!



SK H₂O^{protec}
new science. balanced nature.

Wiegenkamp 29
 46414 Rhede
 Telefon: 0049 2872 8070-0
 Telefax: 0049 2872 8070-79
 email: info@skh2oprotec.de
 www.skh2oprotec.de

Klemmfugenband - außenliegender Betonierschenkel - Klemmschenkel innen
clamped waterstop - concrete part outside - clamping inside



Kunde: / Customer:

Projekt: / Project:

Datum: / Date:

- Typ: / Type:**
- AM 350 KI
 - DA 320/35 KI DIN

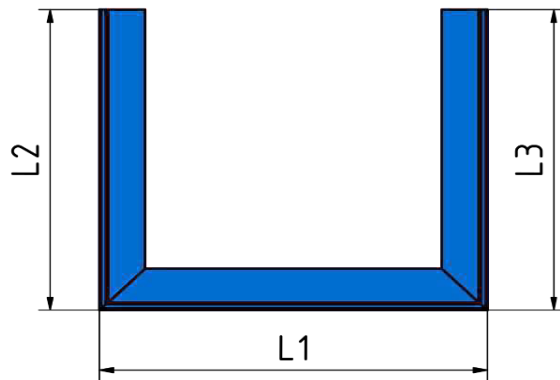

Maße: / Dimensions:

L1:

L2:

L3:

Anzahl: / Quantity:

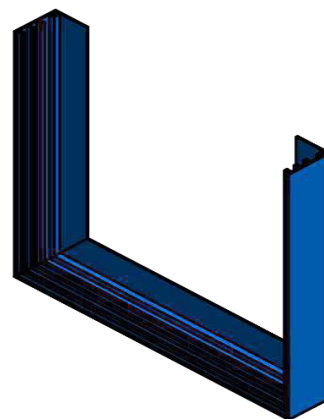

Anfrage / enquiry

Bestellung / Order
 (mit Abgabe dieses Blattes zu Produktion freigegeben)
 (released for production with the submission of this sheet)

SKH2o Mitarbeiter

Blattnr.: / Sheet No.:

Achtung: Dieses Dokument darf nicht manuell verändert werden! Für diese Unterlage behalten wir uns alle Rechte, insbesondere Urheberrechte, vor. Sie darf nur für den von uns bestimmten Zweck benutzt und ohne unsere vorherige schriftliche Zustimmung weder vervielfältigt noch Dritten zugänglich gemacht werden. Unrechtmässiger Gebrauch berechtigt uns zu rechtlichen Schritten!

Attention: This document must not be altered manually! For this document we herewith reserve all rights, especially the copyright. It has only to be used for purposes intended by us and has not to be copied or made available to third parties without our written consent. Illegitimate use entitled us to legal steps!



SK H₂O^{protec}
new science. balanced nature.

Wiegenkamp 29
 46414 Rhede
 Telefon: 0049 2872 8070-0
 Telefax: 0049 2872 8070-79
 email: info@skh2oprotec.de
 www.skh2oprotec.de

Klemmfugenband - innenliegender Betonierschenkel - Klemmschenkel außen
clamped waterstop - concrete part inside - clamping outside

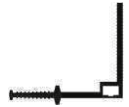

Kunde: / Customer:

Projekt: / Project:

Datum: / Date:

- Typ: / Type:**
- FM 350 K
 - FM 500 K
 - D 320 K DIN

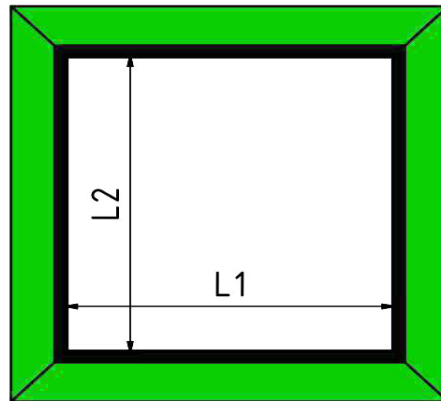

Maße: / Dimensions:

L1:

L2:

Anzahl: / Quantity:

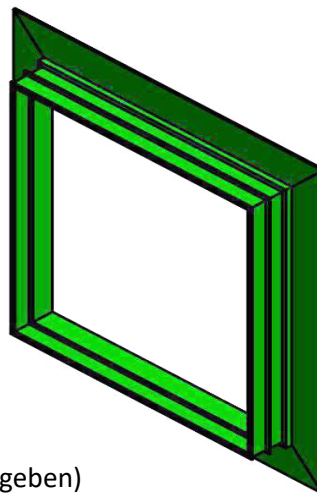

Anfrage / enquiry

Bestellung / Order
 (mit Abgabe dieses Blattes zu Produktion freigegeben)
 (released for production with the submission of this sheet)

SKH2o Mitarbeiter

Blattnr.: / Sheet No.:

Achtung: Dieses Dokument darf nicht manuell verändert werden! Für diese Unterlage behalten wir uns alle Rechte, insbesondere Urheberrechte, vor. Sie darf nur für den von uns bestimmten Zweck benutzt und ohne unsere vorherige schriftliche Zustimmung weder vervielfältigt noch Dritten zugänglich gemacht werden. Unrechtmässiger Gebrauch berechtigt uns zu rechtlichen Schritten!

Attention: This document must not be altered manually! For this document we herewith reserve all rights, especially the copyright. It has only to be used for purposes intended by us and has not to be copied or made available to third parties without our written consent. Illegitimate use entitled us to legal steps!



SK H₂O^{protec}
new science. balanced nature.

Wiegenkamp 29
 46414 Rhede
 Telefon: 0049 2872 8070-0
 Telefax: 0049 2872 8070-79
 email: info@skh2oprotec.de
 www.skh2oprotec.de

Klemmfugenband - innenliegender Betonierschenkel - Klemmschenkel innen
clamped waterstop - concrete part inside - clamping inside

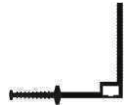

Kunde: / Customer:

Projekt: / Project:

Datum: / Date:

- Typ: / Type:**
- FM 350 K
 - FM 500 K
 - D 320 K DIN

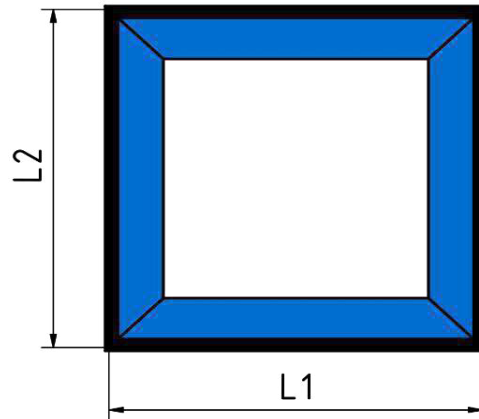

Maße: / Dimensions:

L1:

L2:

Anzahl: / Quantity:

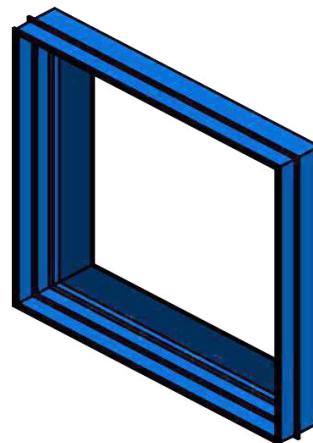

Anfrage / enquiry

Bestellung / Order
 (mit Abgabe dieses Blattes zu Produktion freigegeben)
 (released for production with the submission of this sheet)

SKH2o Mitarbeiter

Blattnr.: / Sheet No.:

Achtung: Dieses Dokument darf nicht manuell verändert werden! Für diese Unterlage behalten wir uns alle Rechte, insbesondere Urheberrechte, vor. Sie darf nur für den von uns bestimmten Zweck benutzt und ohne unsere vorherige schriftliche Zustimmung weder vervielfältigt noch Dritten zugänglich gemacht werden. Unrechtmässiger Gebrauch berechtigt uns zu rechtlichen Schritten!

Attention: This document must not be altered manually! For this document we herewith reserve all rights, especially the copyright. It has only to be used for purposes intended by us and has not to be copied or made available to third parties without our written consent. Illegitimate use entitled us to legal steps!



SK H₂O^{protec}
new science. balanced nature.

Wiegenkamp 29
 46414 Rhede
 Telefon: 0049 2872 8070-0
 Telefax: 0049 2872 8070-79
 email: info@skh2oprotec.de
 www.skh2oprotec.de

Klemmfugenband - innenliegender Betonierschenkel - Klemmschenkel außen
clamped waterstop - concrete part inside - clamping outside

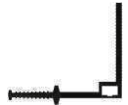

Kunde: / Customer:

Projekt: / Project:

Datum: / Date:

- Typ: / Type:**
- FM 350 K
 - FM 500 K
 - D 320 K DIN

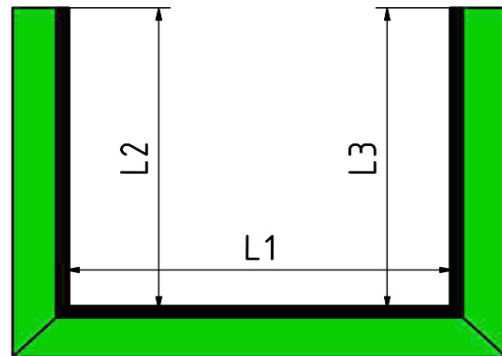

Maße: / Dimensions:

L1:

L2:

L3:

Anzahl: / Quantity:

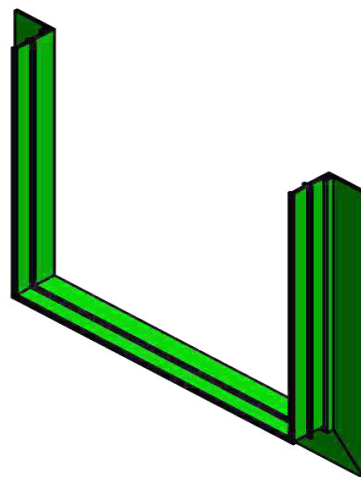

Anfrage / enquiry

Bestellung / Order
 (mit Abgabe dieses Blattes zu Produktion freigegeben)
 (released for production with the submission of this sheet)

SKH2o Mitarbeiter

Blattnr.: / Sheet No.:

Achtung: Dieses Dokument darf nicht manuell verändert werden! Für diese Unterlage behalten wir uns alle Rechte, insbesondere Urheberrechte, vor. Sie darf nur für den von uns bestimmten Zweck benutzt und ohne unsere vorherige schriftliche Zustimmung weder vervielfältigt noch Dritten zugänglich gemacht werden. Unrechtmässiger Gebrauch berechtigt uns zu rechtlichen Schritten!

Attention: This document must not be altered manually! For this document we herewith reserve all rights, especially the copyright. It has only to be used for purposes intended by us and has not to be copied or made available to third parties without our written consent. Illegitimate use entitled us to legal steps!



SK H₂O^{protec}
new science. balanced nature.

Wiegenkamp 29
 46414 Rhede
 Telefon: 0049 2872 8070-0
 Telefax: 0049 2872 8070-79
 email: info@skh2oprotec.de
 www.skh2oprotec.de

Klemmfugenband - innenliegender Betonierschenkel - Klemmschenkel innen
clamped waterstop - concrete part inside - clamping inside

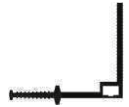

Kunde: / Customer:

Projekt: / Project:

Datum: / Date:

- Typ: / Type:**
- FM 350 K
 - FM 500 K
 - D 320 K DIN

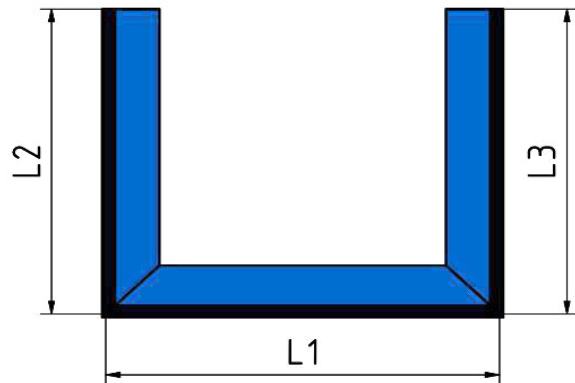

Maße: / Dimensions:

L1:

L2:

L3:

Anzahl: / Quantity:

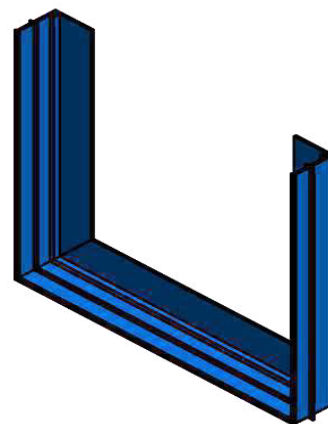

Anfrage / enquiry

Bestellung / Order
 (mit Abgabe dieses Blattes zu Produktion freigegeben)
 (released for production with the submission of this sheet)

SKH2o Mitarbeiter

Blattnr.: / Sheet No.:

Achtung: Dieses Dokument darf nicht manuell verändert werden! Für diese Unterlage behalten wir uns alle Rechte, insbesondere Urheberrechte, vor. Sie darf nur für den von uns bestimmten Zweck benutzt und ohne unsere vorherige schriftliche Zustimmung weder vervielfältigt noch Dritten zugänglich gemacht werden. Unrechtmässiger Gebrauch berechtigt uns zu rechtlichen Schritten!

Attention: This document must not be altered manually! For this document we herewith reserve all rights, especially the copyright. It has only to be used for purposes intended by us and has not to be copied or made available to third parties without our written consent. Illegitimate use entitled us to legal steps!



SK H₂O^{protec}
new science. balanced nature.

Wiegenkamp 29
 46414 Rhede
 Telefon: 0049 2872 8070-0
 Telefax: 0049 2872 8070-79
 email: info@skh2oprotec.de
 www.skh2oprotec.de

Klemmfugenband - außenliegender Betonierschenkel - Klemmschenkel außen
clamped waterstop - concrete part outside - clamping inside

Kunde: / Customer:

Projekt: / Project:

Datum: / Date:

- Typ: / Type:**
- AM 350 KA
 - DA 320 KA DIN

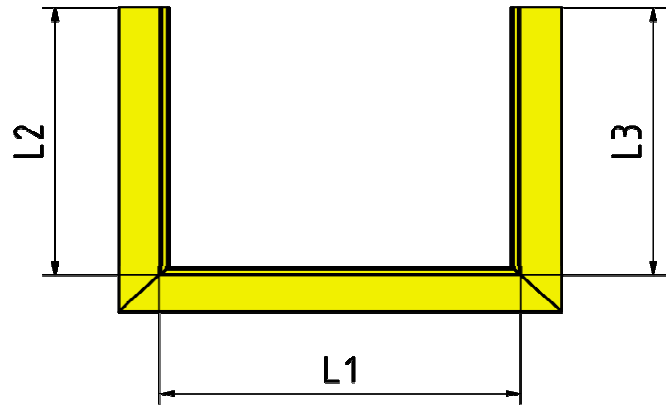

Maße: / Dimensions:

L1:

L2:

L3:

Anzahl: / Quantity:

Anfrage / enquiry

Bestellung / Order
 (mit Abgabe dieses Blattes zu Produktion freigegeben)
 (released for production with the submission of this sheet)

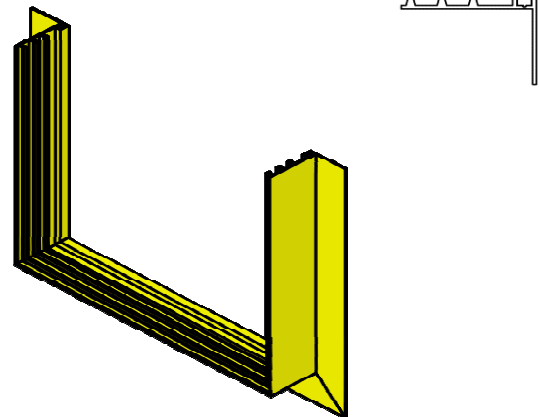

SKH2o Mitarbeiter

Blattnr.: / Sheet No.:

Achtung: Dieses Dokument darf nicht manuell verändert werden! Für diese Unterlage behalten wir uns alle Rechte, insbesondere Urheberrechte, vor. Sie darf nur für den von uns bestimmten Zweck benutzt und ohne unsere vorherige schriftliche Zustimmung weder vervielfältigt noch Dritten zugänglich gemacht werden. Unrechtmässiger Gebrauch berechtigt uns zu rechtlichen Schritten!

Attention: This document must not be altered manually! For this document we herewith reserve all rights, especially the copyright. It has only to be used for purposes intended by us and has not to be copied or made available to third parties without our written consent. Illegitimate use entitled us to legal steps!